

## AJUSTADOR AUTOMÁTICO DE HOLGURA ASA-5™

**Ajuste de freno confiable e invariable.**

**Fácil de instalar. Fácil de mantener.**

Diseño fácil de usar sin comprometer el rendimiento

Un ajustador duradero y confiable es un componente indispensable en la optimización del rendimiento general de los frenos de un vehículo. Un ajustador de holgura funcionando bien y bien mantenido no sólo ayuda a minimizar las condiciones de desajustes de los frenos durante las inspecciones en las carreteras, sino que también añade tiempo de vida útil a los tambores y forros de los frenos, así como ayuda a prevenir el desgaste desigual tanto de los neumáticos como de los frenos. El ajustador de holgura Bendix® ASA-5™ es una tecnología fácil de instalar y de mantener que no compromete el rendimiento.

Sin la necesidad de versiones específicas para tamaños de cámaras de frenos o brazo de control y su ferretería de montaje correspondiente, el diseño del ajustador de holgura Bendix ASA-5™ permite que las flotas o parques móviles almacenen menos piezas, con las que abastecen a mayor cantidad de aplicaciones. El máximo rendimiento se logra con un diseño de detección de holgura que se ajusta durante la aplicación de los frenos y que lo hace ser menos propenso al exceso de ajuste y menos sensible a las variaciones de temperatura y a los ciclos de trabajo que los diseños que detectan carreras o golpes.

Fácil de instalar y mantener

El ajustador de holgura ASA-5™ posee tolerancias de instalación generosas que minimizan el riesgo de una mala instalación. Como no requiere soportes, accesorios ni herramientas especiales, la instalación se hace de forma rápida y fácil. El diseño libre del ajustador ASA-5™ permite un cambio rápido de las aplicaciones de la derecha a la izquierda con simplemente girar el pasador horquilla. No hay necesidad de soporte externo especial ni de ferretería de montaje. Se ofrece un yugo en los estilos tanto de "fácil colocación" como "rápida conexión" para una instalación y un desmontaje sin problemas.

Garantía limitada

Estamos confiados de que el ajustador de holgura Bendix® ASA-5™ funcionará según las normas más exigentes. Cada ajustador de holgura ASA-5™ está cubierto por una poderosa garantía de Bendix que ofrece tranquilidad y, además, ayuda a garantizar un rendimiento y resistencia de alta calidad.

- Aplicaciones para el transporte de mercancías entre ciudades:  
Garantía limitada de 5 años, 500,000 millas
- Buses escolares/buses alquilados e interestatales / vehículos de entrega en ciudades:  
Garantía limitada de 3 años, 300,000 millas
- Buses de tránsito / Servicio severo (residuos y a la orilla de las carreteras):  
Garantía limitada de 2 años, 200,000 millas



# AJUSTADOR AUTOMÁTICO DE HOLGURA ASA-5™

## NÚMEROS DE PIEZA DE SERVICIO

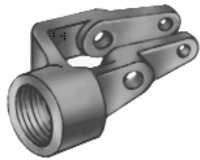

**YUGO DE COMPENSACIÓN FÁCIL DE COLOCAR**  
JUEGO 107160

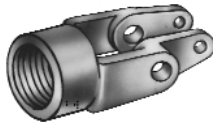

**YUGO RECTO FÁCIL DE COLOCAR**  
JUEGO 107158

Juegos de yugo de fácil colocación para usar solamente con los adaptadores con roscas 291452, 292756, 297700 y 297701

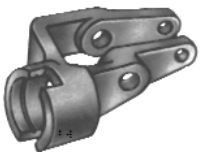

**YUGO DE COMPENSACIÓN DE CONEXIÓN RÁPIDA**  
JUEGO 107159

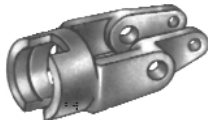

**YUGO RECTO DE CONEXIÓN RÁPIDA**  
JUEGO 107157

Juegos de conexión rápida para usar solamente con juegos adaptadores 107161 ó 107162

Adaptador estándar

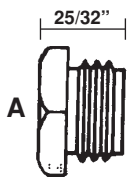

Adaptador de yugo Nro. de pieza	A Tamaño de rosca de varilla de empuje
291452	5/8"-18 UNF
292756	1/2"-20 UNF

Adaptador extendido

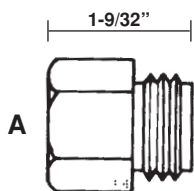

Adaptador de yugo Nro. de pieza	A Tamaño de rosca de varilla de empuje
297700	5/8"-18 UNF
297701	1/2"-20 UNF

NO. DE ENSAMBLE DE SERVICIO ASA-5™	LONGITUD DEL BRAZO	TAMAÑO DE ROSCA ADAPTADOR	COMPENSACIÓN DEL YUGO	PIEZAS/JUEGOS DE SERVICIO		
				ADAPTADOR	YUGO	ENLACE

### ACANALADURA DE 1 1/4"-10C

065162	5"	1/2-20	5/8"	292756	107160	107163
065163	5 1/2"	5/8-18	5/8"	291452	107160	107164
065164	5 1/2"	1/2-20	Recta	292756	107158	107164
065244	5 1/2"	1/2-20	5/8"	292756	107160	107164
801351	5 1/2"	5/8-18	Recta	291452	107158	107164
801359	5"	5/8-18	5/8"	291452	107160	107163

### ACANALADURA DE 1 1/4"-24

065166	5"	1/2-20	5/8"	292756	107160	107163
065167	5 1/2"	5/8-18	Recta	291452	107158	107164
065274	5 1/2"	1/2-20	Recta	292756	107158	107164
065306*	5 1/2"	1/2-20	5/8"	292756	107160	107164
065335*	5 1/2"	1/2-20	Recta	292756	107160	107164
065403*	5 1/2"	5/8-18	Recta	291452	107158	107164
801357	5"	5/8-18	5/8"	291452	107160	107163

### ACANALADURA DE 1 1/2"-10C

065168	5"	1/2-20	Recta	292756	107158	107163
065169	5 1/2"	1/2-20	5/8"	292756	107160	107164
065170	5 1/2"	5/8-18	Recta	291452	107158	107164
065172	6"	5/8-18	Recta	291452	107158	107165
065344*	6"	5/8-18	Recta	291452	107158	107165
065488*	5 1/2"	5/8-18	5/8"	291452	107160	107164
065508*	5"	5/8-18	Recta	291452	107158	107163
065700*	5 1/2"	5/8-18	Recta	291452	107158	107164
801352	5"	5/8-18	Recta	291452	107158	107163
801353	5 1/2"	1/2-20	Recta	292756	107158	107164
801358	5 1/2"	5/8-18	5/8"	291452	107160	107164

### ACANALADURA DE 1 1/2"-28

065173	5"	1/2-20	Recta	292756	107158	107163
065174	5 1/2"	5/8-18	Recta	291452	107158	107164
065175*	6"	5/8-18	Recta	291452	107158	107165
065176	6"	5/8-18	Recta	291452	107158	107165
065221*	5 1/2"	1/2-20	Recta	292756	107158	107164
065245*	5 1/2"	1/2-20	5/8"	292756	107160	107164
065247*	5 1/2"	5/8-18	Recta	291452	107158	107164
065276*	6"	1/2-20	5/8"	292756	107160	107165
801354	5"	5/8-18	Recta	291452	107158	107163
801355	5 1/2"	1/2-20	Recta	292756	107158	107164
801356*	6"	1/2-20	Recta	292756	107158	107165

### ACANALADURA DE 1 5/8"-37

065177	6"	5/8-18	Recta	291452	107158	107165
065178	5 1/2"	5/8-18	Recta	291452	107158	107164
065179*	6"	5/8-18	Recta	291452	107158	107165
065182*	5 1/2"	5/8-18	Recta	291452	107158	107164

\*El engranaje de gusano incorpora un canal de lubricación.

Los ensambles de yugo de fácil colocación son estándares en los ajustadores de holgura básicos de servicio ASA-5™, sin embargo los ensambles que fueron producidos primeros podrían tener un yugo de conexión rápida. Si se requiere un yugo de conexión rápida, deberá comprarse por separado y deberá ser instalado por el cliente.

Todos los ajustadores de holgura ASA-5™ se suministran con un accesorio de lubricación de 45° salvo que se indique lo contrario.

### Aplicaciones

El ajustador de holgura ASA-5™ está diseñado para usar con los frenos de tambor activados por levas. Este ajustador multiplica y transforma la fuerza lineal del activador de aire en una fuerza giratoria o par torsor. Es esa fuerza la que aplica el freno de base. Con su diseño de detección de holgura, el ajustador ASA-5™ ajusta automáticamente la holgura que existe entre el forro y el tambor del freno, compensando así el desgaste. Solicite una copia de nuestras Guías para la aplicación y así obtendrá información importante relativa a la correcta aplicación y computarización de frenos activados por resorte.

### Ofertas

El ajustador de holgura Bendix® ASA-5™ está disponible en una variedad de configuraciones para satisfacer las necesidades de los tractores y remolques con equipos originales o de postventa. Se fabrican en longitudes de 5, 5½ y 6 pulgadas. Se ofrecen acanaladuras para engranajes de gusano para acomodar acanaladuras 1¼"– 10C, 1¼"– 24, 1½"– 10C, 1½"– 28 y 1⅝"– 37. Las configuraciones de los yugos cubren aplicaciones de compensación y rectas de ⅝ pulg y ambas varillas de empuje roscadas de ⅝ pulg– 18 y ½ pulg– 20.

### Localizador de posición y dimensiones del ajustador de holgura Bendix® ASA-5™

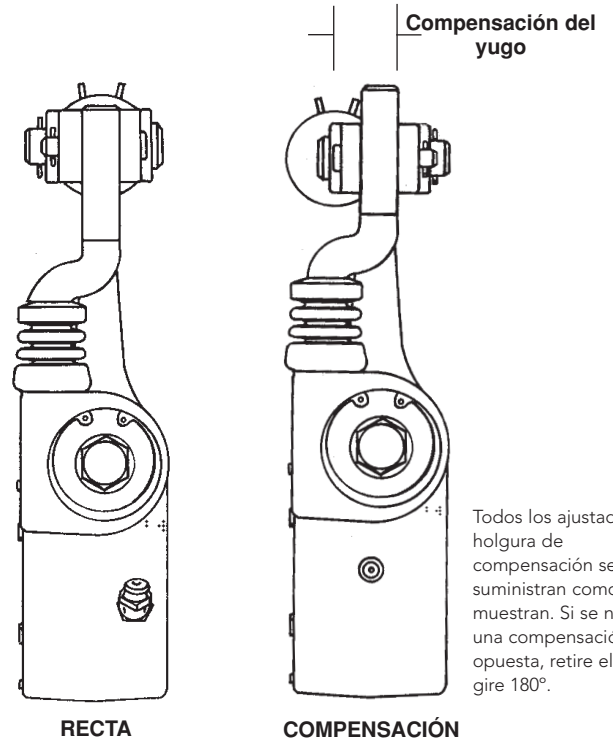
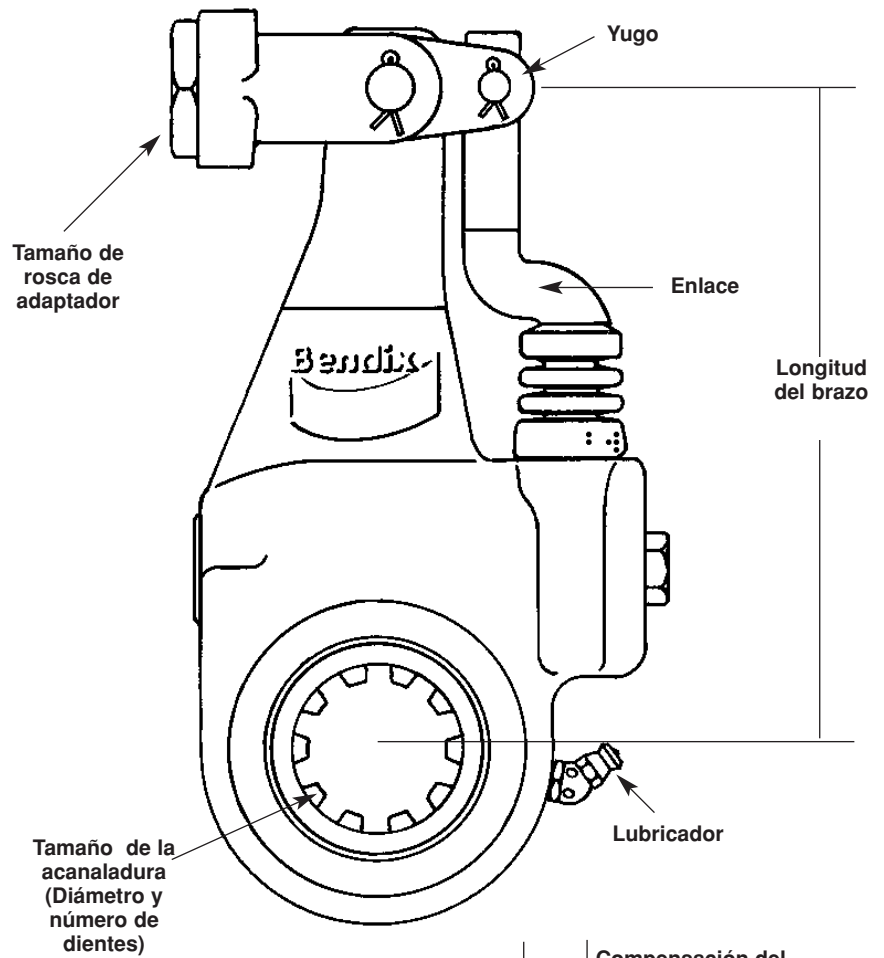

El adaptador que se usa más comúnmente es suministrado con el ajustador de holgura. Los adaptadores alternados deben comprarse por separado.

Todos los ajustadores de holgura de compensación se suministran como se muestran. Si se necesita una compensación opuesta, retire el yugo y gire 180°.

# AJUSTADOR AUTOMÁTICO DE HOLGURA ASA-5™

CUANDO DÉ SERVICIO A SU VEHÍCULO, REFIERÁSE A ESTOS NÚMEROS DE PIEZAS.

CARACTERÍSTICAS	BENEFICIOS
Diseño para la detección de holgura se ajusta durante la aplicación del freno	Menos propenso a ser ajustado en exceso. Menos sensible a las variaciones de la temperatura y los ciclos de funcionamiento.
Tasa de ajuste infinita	Proporciona un ajuste más suave, más constante y preciso comparado con el diseño de detección de carrera.
Bujes de bronce y lubricante especializado	Reduce la fricción e incrementa el tiempo de servicio útil.
Zapata de sellado BUNA-n	Proporciona óptima protección contra los contaminantes exteriores en los medios más difíciles.
Fácil ajuste manual	Puede ajustarse fácilmente en la relínea del freno usando una llave hexagonal de 9/16 pulgada. No se requieren procedimientos especiales.
Paquete autónomo	No se requiere un soporte de anclaje no confiable.
Diseño sin preferencia de izquierda o derecha	Mínima complejidad e inventario que ahorran su dinero. No necesita versiones para la mano derecha e izquierda para las instalaciones de compensación.

Obtenga su copia de la Guía de Cambio de Bendix® ASA-5™ para los vehículos equipados con ajustadores automáticos de holgura. Es una guía de referencia fácil de usar de otros fabricantes para el ajustador de holgura Bendix ASA-5™.

Solicítela hoy mismo al representante de Bendix la publicación BW2376.

Ajustador Automático de holgura ASA-5™ Bendix®	
Número de Pieza de Servicio/Equivalent	Número de Pieza OE
65162	106904 106907 107121 107125 107266
65163	106197 106198 107113 107116 107267
65164	106206 107107 107477 107998 108644
65166	106905 106908 107122 107126 107269
65167	107246 107247 107256 107270 107420 107992 108646
65168	106901 107111 107271
65169	106321 106322 107115 107118 107272
65170	107103 107176 107262 107273 107297 107995 108647 5011233
65172	106194 107100 107274 107400 107401 107944 107993 108092 108431
65173	106902 107112 107275
65174	106204 107105 107143 107179 107276 107402 107403 107421 107536 107991 107996 108068 108645
65175	106926 107127 107277 107736 107772 107787 108091 108117 109519
65176	106201 107101 107278 107994 108093 108430

65177	106202 107102 107279
65178	107254 107280
65179	107264 107265 107281
65182	107407 107408 107409
65221	107687 107688 107689
65244	106208 106209 107114 107117 107729 107730
65245	107734 107735 107789 107790 108119 108120 109516
65247	107739 107788 108118 108371 109518 107142 107178 108000
65276	109627 109628
65306	108292 108293 108966 108967 109277 109278 109517
65335	108555 108974 109038
65344	108617
65488	109271 109272
65508	109357
65700	131026
801351	106203 107104 107177 107263 107268
801352	107109 107907 108001
801353	106205 107106 107999
801354	106900 107110
801355	106207 107108 107144 107997
801356	107773
801357	106903 106906 107120 107124
801358	109344 109345
801359	106199 106200 107119 107123
803152	106196

Obtenga un rendimiento de frenos confiable y constante con un nombre en el que puede confiar... el ajustador automático de holgura de Bendix® ASA-5™.

Diseño fácil de usar, mejor rendimiento y más fácil de instalar y mantener. Descubra cómo el ajustador automático de holgura Bendix® ASA-5™ puede mejorar el sistema de frenos de aire de su vehículo. Converse hoy mismo con el Gerente de Cuentas, llamando al 1-866-610-9709 o visitando el sitio [www.foundationbrakes.com](http://www.foundationbrakes.com).